

Fahrplanentwurf 2024

Begleitdokument Kanton Schwyz

1. Mai 2023



Inhaltsverzeichnis

1	Das Wichtigste in Kürze	3
2	Verkehrsregion March	5
<u>2.1</u>	<u>Das neue Buskonzept March kurz erklärt</u>	<u>5</u>
<u>2.2</u>	<u>Verkehrsdrehscheibe Siebnen-Wangen</u>	<u>6</u>
<u>2.3</u>	<u>Buslinienführung in Siebnen</u>	<u>7</u>
<u>2.4</u>	<u>Neue Verkehrsdrehscheibe Reichenburg</u>	<u>8</u>
<u>2.5</u>	<u>Buslinienführung in Reichenburg</u>	<u>9</u>
<u>2.6</u>	<u>Neue Erschliessung für Nuolen und die Kantonsschule</u>	<u>10</u>
<u>2.7</u>	<u>Die öV-Verbesserungen für die Marchgemeinden im Überblick</u>	<u>12</u>
3	Verkehrsregion Höfe	13
<u>3.1</u>	<u>Neue öV-Erschliessung für das Gewerbegebiet First</u>	<u>13</u>
4	Verkehrsregion Innerschwyz	14
<u>4.1</u>	<u>NEAT-Halbstudentakt neu bis Lugano</u>	<u>14</u>
<u>4.2</u>	<u>Punktuelle Anpassungen beim Busangebot im Talkesselkonzept</u>	<u>14</u>
<u>4.3</u>	<u>Ganzjähriger Busbetrieb Schwyz – Ibergereg - Oberiberg</u>	<u>17</u>
<u>4.4</u>	<u>Neuer Bahnhof und neue Verknüpfungen in der Verkehrsdrehscheibe Sattel</u>	<u>18</u>
5	Verkehrsregion Küssnacht	19
6	Verkehrsregion Einsiedeln - Alpthal - Ybrig	20

1 Das Wichtigste in Kürze

Ende 2022 wurde das Grundangebot des öffentlichen regionalen Verkehrs für die Fahrplanjahre 2024-2027 vom Regierungsrat beschlossen und vom Kantonsrat genehmigt. Im öV-Grundangebot 2024-2027 sind konkrete Massnahmen für einen noch attraktiveren und nachhaltigeren öffentlichen Verkehr vorgesehen. Mit dem Fahrplanwechsel am 10. Dezember 2023 erfolgt die Umsetzung von zahlreichen Verbesserungen. Die Highlights des öV-Fahrplan 2024 sind:

Verkehrsregion March:

Das für 2028 geplante neue Buskonzept kann bereits vier Jahre früher am 10. Dezember 2023 eingeführt werden. Der Regierungsrat erfüllt damit ein gemeinsames Ersuchen des Bezirks March und der neun Marchgemeinden, das öV-Angebot in ihrer Region so rasch als möglich zu verbessern.

Mit dem neuen Buskonzept March ab 2024 wird für die Märchler Bevölkerung das Reisen im öV zur Alternative. Das Busangebot wird deutlich ausgebaut und bringt häufigere, schnellere, frühere sowie spätere öV-Verbindungen.

In Siebnen wird das Busangebot stärker auf den Bahnknoten Siebnen-Wangen ausgerichtet. Der Marchbus verkehrt neu immer via Bahnhof. Damit wird das Busangebot mit dem viertelstündlichen Bahnangebot systematisch verknüpft. Siebnen-Wangen wird als wichtigste öV-Drehscheibe für die ganze Region March zusätzlich gestärkt. Mit einer geänderten Verknüpfung der Buslinien entstehen zahlreiche neue regionale Direktverbindungen.

Reichenburg wird als zukünftige öV-Drehscheibe für die Region Obere March, Gaster, Bilten positioniert. Das Busangebot wird ausgebaut und verbessert. Der Marchbus verkehrt neu wieder halbstündlich ab Reichenburg Bahnhof, die Wendemanöver bei der Mittelpunktschule Buttikon fallen weg. Zwischen Reichenburg, Bahnhof und Siebnen-Wangen, Bahnhof verkehren die Postautos tagsüber im Viertelstundentakt mit Anschluss in Siebnen-Wangen zu allen Zügen. Neu werden in Siebnen-Wangen zusätzlich zur halbstündlichen S2 auch der stündliche Interregio Aare – Linth (IR35) und die stündliche S25 erreicht. Die Buslinie nach Ziegelbrücke verkehrt neu im Halbstundentakt statt im Stundentakt und startet beim Bahnhof Reichenburg.

In der Gemeinde Wangen wird die öV-Erschliessung der Ortschaft Nuolen und der Kantonsschule neu organisiert und verbessert. Nuolen ist ab dem 10. Dezember 2023 täglich von Montag bis Sonntag mit dem Bus bedient. Ab Wangen, Zentrum bestehen neu ganztags viertelstündliche Busverbindungen zum Bahnhof Siebnen-Wangen mit Anschluss zu allen Zügen.

Tuggen profitiert von einer Angebotsverdichtung. Die Busse verkehren neu von Montag bis Samstag ganztags durchgehend im Halbstundentakt. Mit früheren Busverbindungen am Morgen und späteren Busverbindungen am Abend wird Tuggen auch in den Randzeiten lokal, regional und überregional besser mit dem öV vernetzt.

In Pfäffikon SZ, Altendorf, Lachen, Galgenen und Siebnen verkehren die Postautos von Montag bis Samstag neu den ganzen Tag im Viertelstundentakt.

Verkehrsregion Höfe:

Das Gewerbegebiet First wird an den öV angeschlossen. Die Buslinie 188 Pfäffikon SZ – Halten wird von Montag bis Samstag zwischen 6 Uhr bis 20 Uhr halbstündlich bis zur First verlängert.

Im Korridor Pfäffikon SZ – Altendorf – Siebnen verkehren die Postautos von Montag bis Samstag ganztags immer im Viertelstundentakt.

Verkehrsregion Innerschwyz:

Der Halbstundentakt im NEAT-Fernverkehr Zürich – Arth-Goldau wird bis Lugano verlängert.

Im Talkessel Schwyz wird das Busangebot der Auto AG Schwyz mit zusätzlichen Kursen zwischen Schwyz und Steinen sowie zwischen Brunnen und Gersau punktuell weiter aufgewertet.

Die Buslinie 505 Schwyz – Ibergeregge – Oberiberg ist neu Bestandteil des kantonalen öV-Grundangebots und wird ab dem 10. Dezember 2023 versuchsweise mit einem saisonal abgestuften Ganzjahresfahrplan betrieben.

Auch die Erschliessung des Bisistal mit der Buslinie 506 ist neu Bestandteil des kantonalen öV-Grundangebots.

In Sattel wird die neue Bahnhaltestelle im Zentrum in Betrieb genommen und gleichzeitig das Busangebot nach Oberägeri zum Halbstundentakt verdichtet. Die regionale öV-Drehscheibe Sattel wird mit dem Angebotsausbau weiter gestärkt. Das Ägerital wird neu, mit Umsteigen in Sattel am neuen Bahnhof zur S31, an den NEAT-Knoten Arth-Goldau angeschlossen.

Am Wochenende wird das Angebot der Buslinie 541 Sisikon – Riemenstalden mit zusätzlichen Kursen verstärkt und der Fahrplan wird auf den Freizeitverkehr ausgerichtet.

Verkehrsregion Küssnacht

Die Busse zwischen Küssnacht Hauptplatz – Fänn – Rotkreuz verkehren von Montag bis Samstag neu ganztags im Viertelstundentakt. Der Bezirk Küssnacht und die Industriezone Fänn sind noch attraktiver in das lokale, regionale und überregionale öV-Netz eingebunden. In Rotkreuz bestehen ganztags Anschlüsse Richtung Rontal, Freiamt sowie Cham-Zug-Zürich.

Merlischachen profitiert von zusätzlichen Zughalten mit der S3 am Abend ab Luzern. Bei der Buslinie 653 Rotkreuz – Küssnacht wird jeweils am Wochenende eine zusätzliche, spätere Verbindung für Heimreisende aus Zürich eingeführt.

In der Verkehrsregion Einsiedeln – Alpthal – Ybrig

Oberiberg und Unteriberg profitieren vom ganzjährigen Busbetrieb über die Ibergeregge. Der Kantonshauptort Schwyz wird ganzjährig bis zu 37 Minuten schneller erreicht im Vergleich zur Fahrt via Einsiedeln – Biberbrugg. Das Angebot ist saisonal abgestuft und berücksichtigt auch Pendlerverbindungen am Morgen und am Abend.

Das Angebot der Buslinie 555 Einsiedeln – Hoch-Ybrig wird mit zusätzlichen Kursen punktuell verbessert. Die Buslinie 554 Einsiedeln – Alpthal – Brunni verkehrt in Einsiedeln neu mit zwei zusätzlichen Halten via Allmeindstrasse – Grotzenmühlestrasse.



Abbildung 1: Übersicht Busnetz Bezirk March mit den regionalen Verkehrsdrehscheiben (öV-Knotenpunkte)

2 Verkehrsregion March

2.1 Das neue Buskonzept March kurz erklärt

Das für 2028 geplante neue Buskonzept March wird bereits vier Jahre früher, am 10. Dezember 2023 eingeführt. Der Regierungsrat erfüllt damit ein gemeinsames Ersuchen des Bezirks March und der neun Marchgemeinden, das öV-Angebot in ihrer Region so rasch als möglich zu verbessern. Im Vergleich zum aktuellen Fahrplan bringt das neue Buskonzept March nachfolgende Verbesserungen und Änderungen.

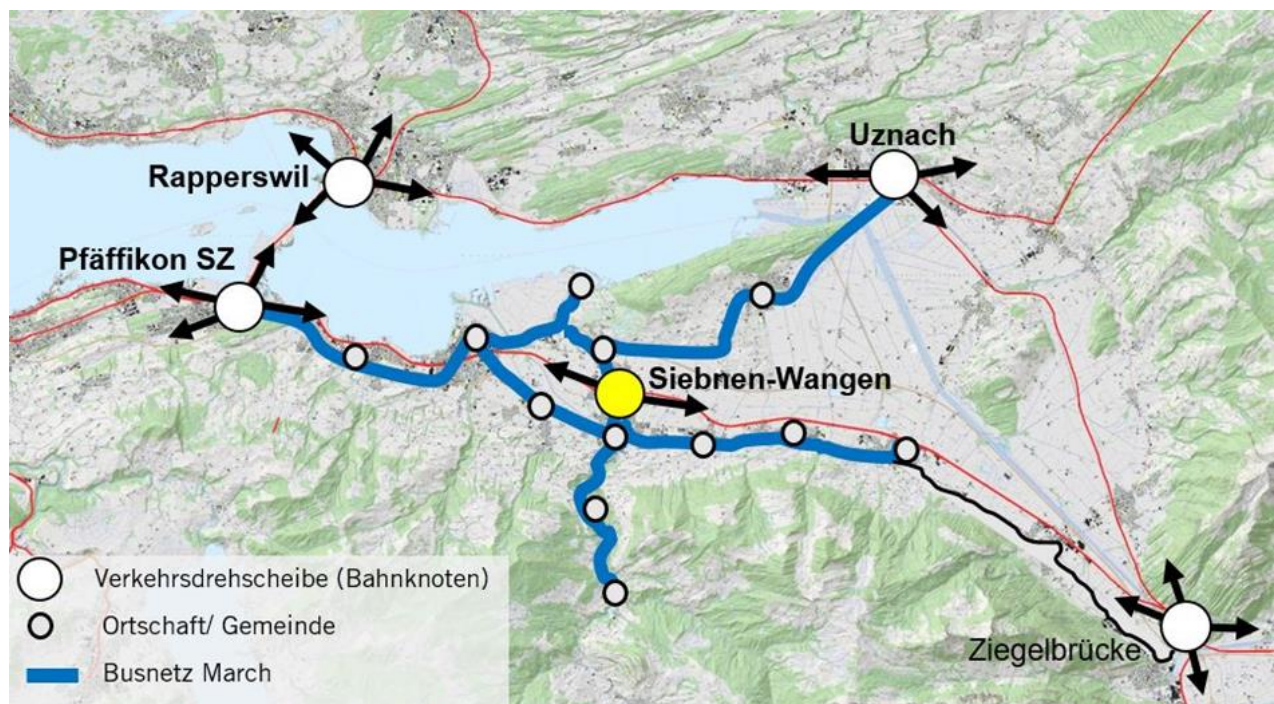
- Angebotsverdichtungen in allen Hauptkorridoren.
- Stärkere Ausrichtung des Busangebots auf die Verkehrsdrehscheibe Siebnen-Wangen.
- Neue Linienverknüpfungen und Durchmesserlinien.
- Positionierung von Reichenburg als regionale öV-Drehscheibe.
- Neue öV-Erschliessung für Nuolen und die Kantonsschule.

Der nachfolgende Liniennetzplan zeigt das neue Buskonzept March ab 2024.



Abbildung 2: Liniennetzplan neues Buskonzept March

Die nachfolgende Tabelle zeigt die Buslinien und Strecken im neuen Buskonzept March.

Fahrplanfeld	Linie	Strecke
72.521	521	Pfäffikon SZ – Lachen – Galgenen – Siebnen-Wangen – Tuggen – Uznach
72.522	522	Pfäffikon SZ – Lachen – Galgenen – Siebnen-Wangen – Buttikon – Reichenburg
72.523	523	Siebnen-Wangen – Innerthal
72.525	525	Lachen – Nuolen – Wangen – Siebnen-Wangen – Buttikon – Reichenburg
72.513	513	Reichenburg – Bilten – Ziegelbrücke

2.2 Verkehrsdrehscheibe Siebnen-Wangen

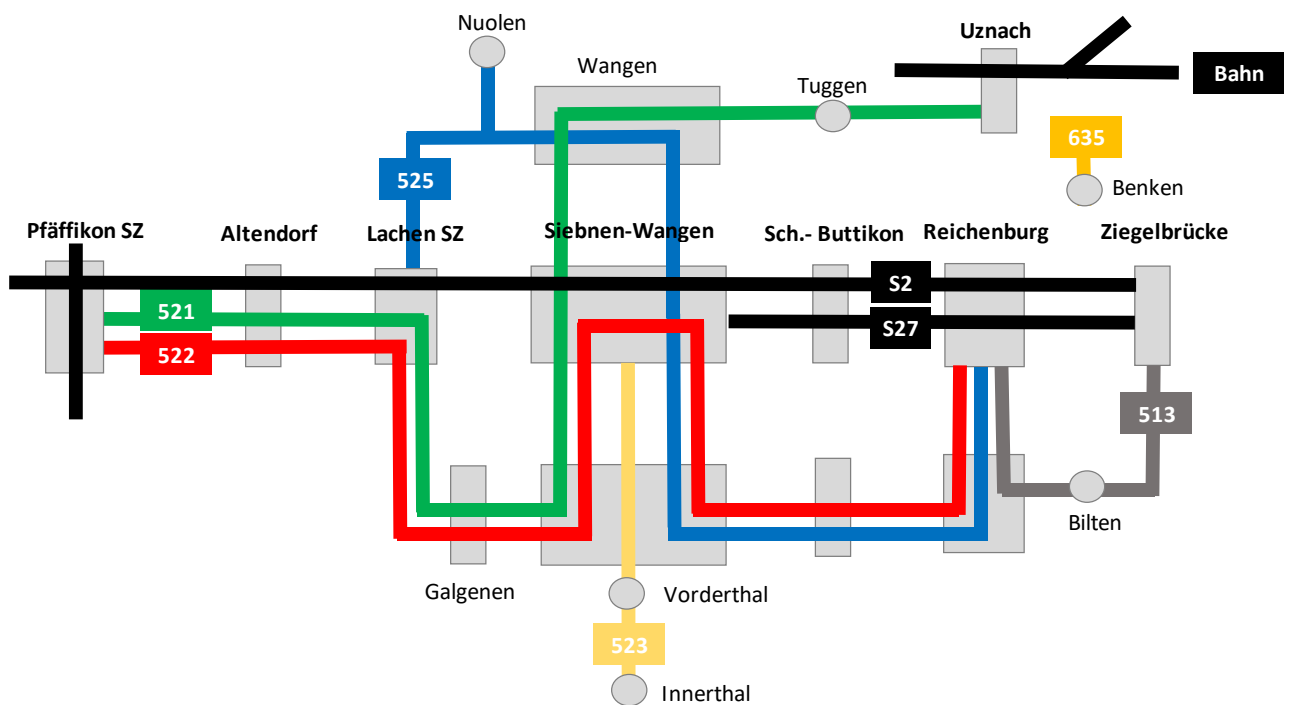
In Siebnen-Wangen bilden die halbstündliche S2 Ziegelbrücke - Zürich Flughafen, der stündliche Interregio Aare-Linth (IR35) und die stündliche S25 Linthal – Zürich HB zusammen einen attraktiven Viertelstundentakt in Richtung Zürich sowie auch in Richtung Ziegelbrücke. Der Bahnhof Siebnen-Wangen ist für die ganze Region March eine wichtige öV-Verkehrsdrehscheibe für den Zugang zum überregionalen Bahnangebot.

Mit dem neuen Buskonzept March werden die Buslinien ab 2024 noch stärker auf Siebnen-Wangen ausgerichtet und miteinander zu neuen Durchmesserlinien verknüpft. Damit profitiert die Bevölkerung von häufigeren und schnelleren regionalen und überregionalen Reiseverbindungen.

Die nachfolgende Abbildung zeigt die Ausrichtung der regionalen Buslinien auf das viertelstündliche Bahnangebot am Beispiel der Zugsabfahrten in Richtung Zürich.



Abbildung 3: öV-Verkehrsdrehscheibe Siebnen-Wangen

2.3 Buslinienführung in Siebnen

Damit der Märchler Bevölkerung sowohl aus Richtung Galgenen als auch aus Richtung Reichenburg in Siebnen-Wangen attraktive viertelstündliche Bahnanschlüsse angeboten werden können, verkehrt die Marchbuslinie in Siebnen neu immer via Bahnhof.

Die Festlegung der Buslinienführung in Siebnen mit den Zu- und Wegfahrten der einzelnen Buslinien zum Bahnhof erfolgte in enger Abstimmung zwischen dem Amt für öffentlichen Verkehr, der Gemeinde Schübelbach und der PostAuto AG Ostschweiz. Es wurden verschiedene Linienführungsvarianten mit einem externen Verkehrsplanungsbüro untersucht und bewertet. Bei der Bewertung wurden die überkommunalen öV-Verbindungen (Anzahl und Reisezeiten), die Erschliessungsqualität (öV-Abdeckung und öV-Zugang der Siebner Bevölkerung), die Fahrplanstabilität, die Belastung des Strassennetzes sowie der Infrastrukturbedarf analysiert und miteinander verglichen.

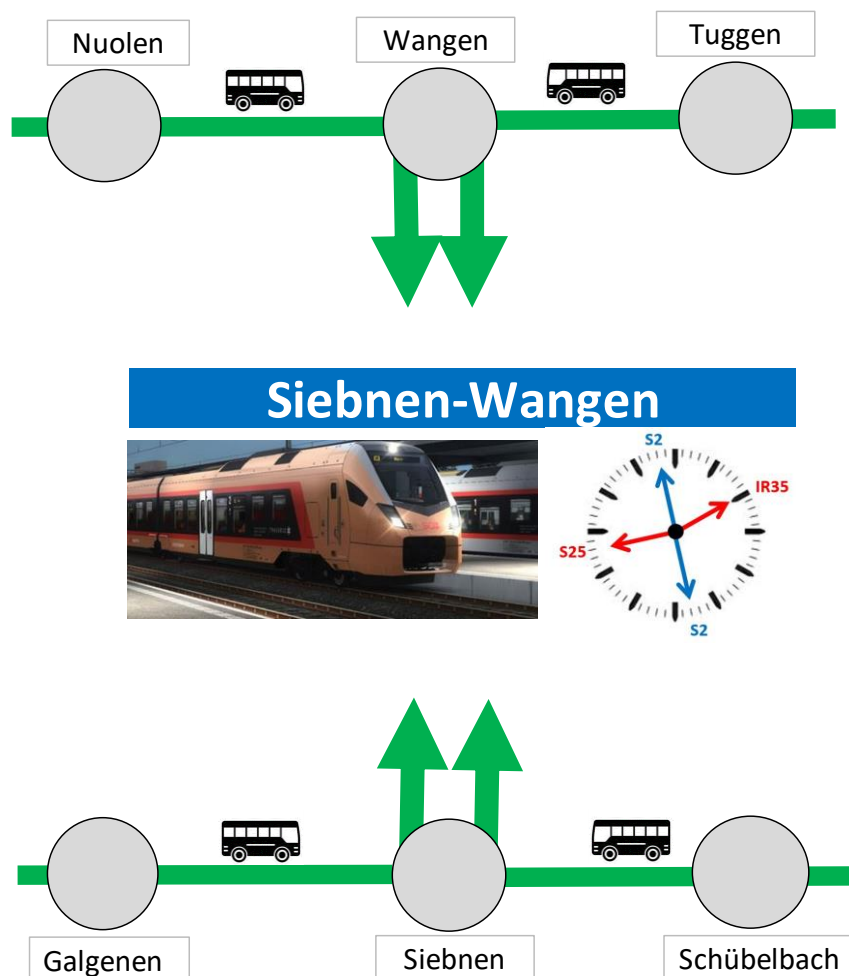
Die Variante «Schulhaus», bei welcher alle Linien (ausser die Linie 523) bei der Haltestelle Schulhaus vorbeigeführt werden, schnitt am besten ab. Sie deckt aus Kundensicht das Gebiet Siebnen mit dem öV am besten ab und das Zentrum Siebnen wird aus allen Richtungen direkt erreicht. In Siebnen-Wangen werden alle Zugsanschlüsse erreicht. Die Busse verteilen sich bei der Zu- und Wegfahrt zum Bahnhof gleichmässig auf die Bahnhofstrasse und die äussere Bahnhofstrasse. Die Variante funktioniert mit den bestehenden Infrastrukturen.

Die Buslinienführung in Siebnen wird nach Inbetriebnahme des neuen Buskonzept March weiter beobachtet und bei Bedarf angepasst.



Abbildung 4: Buslinienführung Siebnen

Linie	Strecke
521	Pfäffikon SZ – Lachen – Galgenen – Siebnen-Wangen - Uznach
522	Pfäffikon SZ – Lachen – Galgenen – Siebnen-Wangen – Buttikon - Reichenburg
523	Innerthal – Siebnen-Wangen
525	Lachen – Nuolen – Siebnen-Wangen – Buttikon - Reichenburg

In Siebnen, Schulhaus soll zur Information der Fahrgäste eine elektronische Anzeigetafel mit den Abfahrtszeiten installiert werden. Die Planungen dafür laufen noch.

2.4 Neue Verkehrsdrehscheibe Reichenburg

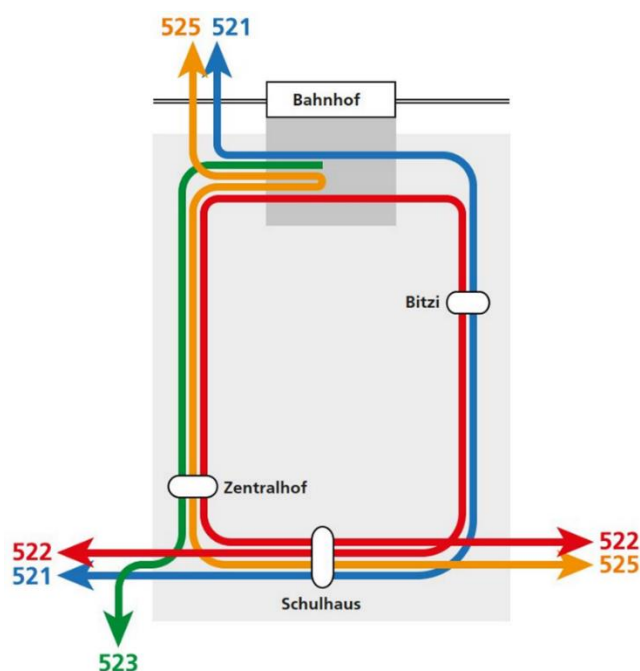
Ab Inbetriebnahme der Überholgleisanlage Siebnen-Wangen (im Jahr 2028 geplant) wird die S2 Ziegelbrücke – Zürich Flughafen auch in Reichenburg und Schübelbach-Buttikon wieder anhalten können. Der Bahnhof Reichenburg soll bis zu diesem Zeitpunkt zu einer regionalen öV-Drehscheibe für die Obermarch, Gaster und Bilten weiterentwickelt werden.

Mit der vier Jahre vorzeitigen Umsetzung des Buskonzepts March wird der Bahnhof Reichenburg bereits ab 2024 als zukünftige öV-Drehscheibe positioniert und das Busangebot in der Obermarch deutlich verbessert. Der Bahnhof Reichenburg ist ab 10. Dezember 2023 Start- und Endpunkt von drei Buslinien.

- Marchbuslinie 522: Reichenburg – Siebnen-Wangen – Galgenen – Lachen – Pfäffikon SZ.
- Linie 525: Reichenburg – Siebnen-Wangen – Wangen – Nuolen – Lachen.
- Linie 513: Reichenburg – Bilten – Ziegelbrücke.

Der Marchbus verkehrt ab Fahrplan 2024 mit der neuen Liniennummer 522 halbstündlich wieder ab Bahnhof Reichenburg. Die stündlichen Taktlücken beim Marchbus werden geschlossen und die vorzeitigen Wendemanöver bei der Mittelpunktschule Buttikon fallen weg. Die Postautos verkehren zwischen Reichenburg, Bahnhof und Siebnen-Wangen, Bahnhof in Kombination der beiden Buslinien 522 und 525 von Montag bis Samstag tagsüber immer im Viertelstundentakt. In Siebnen-Wangen werden neu alle Zugsanschlusszüge erreicht. Zusätzlich zur halbstündlichen S2 von/nach Zürich Flughafen und Ziegelbrücke ermöglicht das viertelstündliche Busangebot Anschluss zu den Interregio-Schnellzügen Aare – Linth (Chur – Bern) und zur S25 (Linthal – Zürich).

Die Buslinie nach Ziegelbrücke verkehrt neu mit der Liniennummer 513 im Halbstundentakt statt im Stundentakt und startet ebenfalls beim Bahnhof Reichenburg. Die Reisenden können beim Bahnhof Reichenburg zwischen der Marchbuslinie 522 und der Buslinie 513 umsteigen. Aus betrieblichen Gründen (unterschiedliche Gefässgrößen, Organisation) wird die Marchbuslinie 522 nicht mehr als Durchmesserlinie bis nach Ziegelbrücke geführt. In einem späteren Zeithorizont ist vorgesehen, dass die Marchbuslinie 522 das Entwicklungsgebiet Rietli erschliessen wird.

Die Buslinie 525 aus Lachen, verkehrt ab Siebnen neu, anstelle der Buslinie 521, halbstündlich bis zum Bahnhof Reichenburg. Sie bietet beim Bahnhof Reichenburg ab 2024 vorerst noch keine Anschlüsse zu weiteren Produkten, wird zukünftig jedoch den Anschluss zur S2 in Richtung Ziegelbrücke und Richtung Siebnen herstellen. Zudem beabsichtigt der Kanton St. Gallen eine Buslinie aus dem Gebiet Gaster bis zum Bahnhof Reichenburg zu verlängern (ab Zeitpunkt, wenn die S2 wieder halbstündlich in Reichenburg hält). Diese Linie soll nebst dem Anschluss zur S2 dann auch gleichzeitig einen Anschluss an die Buslinie 525 ermöglichen.



Abbildung 5: Situation Bahnhof Reichenburg

Damit die öV-Drehscheibe Reichenburg mit den Verbesserungen eingeführt werden kann, ist die Businfrastruktur beim Bahnhofgebiet anzupassen und behindertengerecht zu gestalten. Die Gemeinde Reichenburg hat den Ausbau des Bahnhofs als Massnahme des Agglomerationsprogramms

4. Generation Obersee vorgesehen. Die Planungen sind gestartet, die Realisierung ist im Jahr 2025 beabsichtigt. Damit das neue Buskonzept March vorzeitig ab 10. Dezember 2023 eingeführt werden kann, werden beim Bahnhof Reichenburg provisorische Lösungen für die Bus-Halte und die Wendemanöver eingerichtet.

2.5 Buslinienführung in Reichenburg

Die Streckenführung der Linienbusse innerhalb von Reichenburg wurde in Abstimmung zwischen dem Amt für öffentlichen Verkehr, der Gemeinde Reichenburg und der PostAuto AG Ostschweiz geprüft und festgelegt. Es soll ein möglichst grosser Teil der Bevölkerung von Reichenburg mit kurzen Fusswegen zu den Haltestellen vom verbesserten Buskonzept profitieren können. Die neue Buslinienführung sieht folgendes Fahrregime vor:

- Die Linienbusse aus Siebnen (Marchbus 522 + Linie 525) verkehren via Kantonsstrasse, Allmeindstrasse zum Bahnhof. Die Busse wenden beim Bahnhof und fahren die gleiche Route zurück wie auf der Hinfahrt. Die fünf Haltestellen Altersheim, Dorf, Kreuzwies, Allmeind und Bahnhof werden in beiden Fahrtrichtungen bedient.
- Der Linienbus aus Ziegelbrücke (Linie 513) verkehrt via Kantonsstrasse, Bahnhofstrasse zum Bahnhof, wendet beim Kreisel Allmeind und fährt die gleiche Route zurück wie auf der Hinfahrt. Die drei Haltestellen Kreuzwies, Dorf, und Bahnhof werden in beiden Fahrtrichtungen bedient.

Die nachfolgende Darstellung zeigt die Buslinienführung in Reichenburg. Sie stellt eine gute lokale Erschliessung sicher und bietet der Bevölkerung einen attraktiven öV-Zugang zum neuen Buskonzept March.



Abbildung 6: Buslinienführung Reichenburg

2.6 Neue Erschliessung für Nuolen und die Kantonsschule

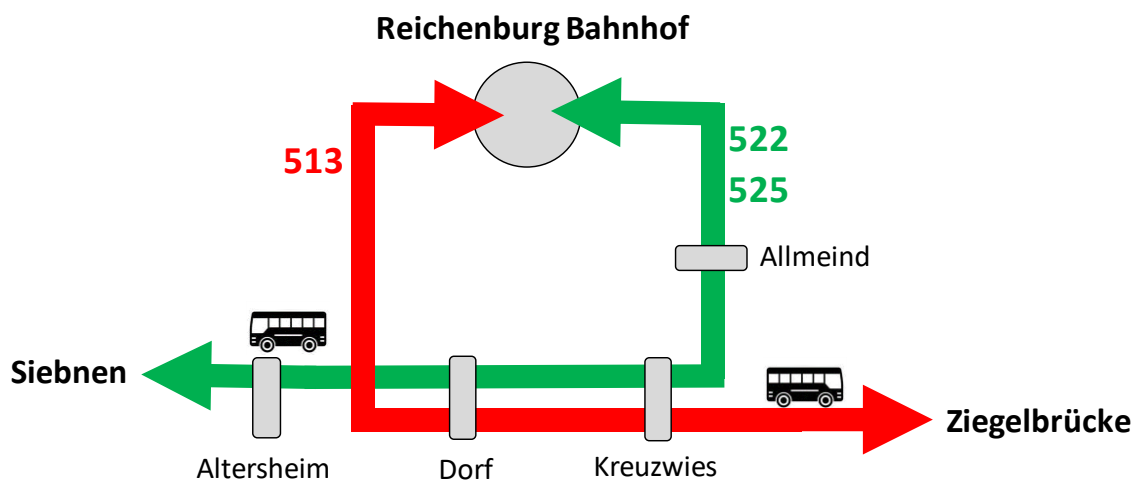

Der Busfahrplan Nuolen wird im aktuellen Fahrplan 2023 aus Restkapazitäten verschiedener Buslinien ab Siebnen-Wangen produziert. Es besteht von Montag bis Freitag zwischen 6 – 19 Uhr ein unregelmässiger, stündlicher Fahrplankontakt mit einzelnen Verdichtungen für die Schülerinnen und Schüler der Kantonsschule Ausserschwyz. Am Samstag und Sonntag ist der Busbetrieb eingestellt.

Mit dem neuen Buskonzept March kann die öV-Erschliessung von Nuolen ab 2024 effizient in das Angebot der neuen Durchmesser-Buslinie 525 Lachen – Wangen – Siebnen-Wangen – Buttikon – Reichenburg integriert werden. Nuolen und die Kantonsschule erhalten ein tägliches und verbessertes Angebot, durchgehend von Montag bis Sonntag mit zwei Verbindungen pro Stunde zwischen 6 Uhr und 23 Uhr.

Die Buslinie 525 verkehrt im Halbstundentakt zwischen Lachen und Siebnen. Jeweils einmal pro Stunde und Richtung biegt die Linie 525 beim Industriegebiet Leuholz ab und erschliesst Nuolen mit einer Stichfahrt. Mit diesem Fahrregime, wird Nuolen von Montag bis Sonntag mit zwei Abfahrten und zwei Ankünften pro Stunde bedient.

Stündliche Abfahrten Nuolen, Kirche:

- Minute 17: Abfahrt nach Lachen
- Minute 41: Abfahrt nach Siebnen-Wangen - Reichenburg

Stündliche Ankünfte in Nuolen, Kirche:

- Minute 17: Ankunft aus Reichenburg - Siebnen-Wangen
- Minute 41: Ankunft aus Lachen

Die nachfolgende Darstellung zeigt das neue Fahrregime der Buslinie 525 zur Erschliessung von Nuolen. Die halbstündliche Buslinie 525 verkehrt einmal pro Stunde und Richtung via Nuolen (grün) und einmal pro Stunde direkt zwischen Lachen und Siebnen (rot)



Abbildung 7: Fahrregime öV-Erschliessung Nuolen

Die Buslinie 525 bleibt mit Anschlüssen in den Bahnhöfen Siebnen-Wangen und Lachen zur halbstündlichen S2 in das regionale öV-Konzept eingebunden.

Erschliessung Kantonsschule Ausserschwyz, Standort Nuolen

Rund 200 Schülerinnen und Schüler besuchen in Nuolen das Gymnasium oder die Fachmittelschule. Die zeitlich stark konzentrierten Schülerströme sind im Fahrplan der Buslinie 525 berücksichtigt.

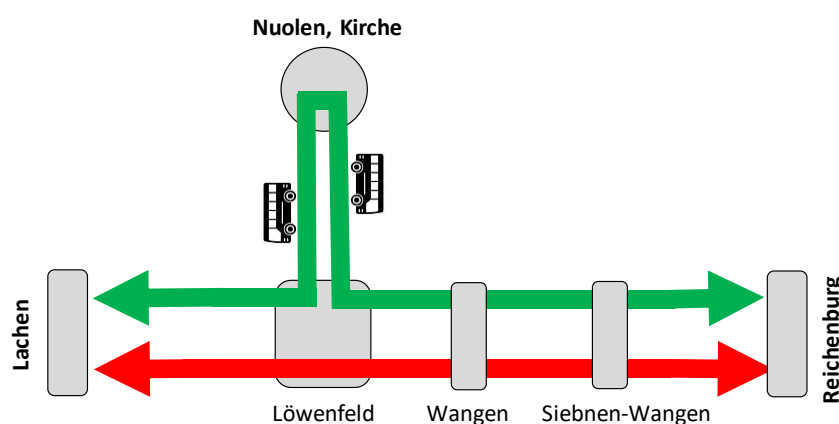
Am Morgen

Der Schulunterricht am Morgen startet für alle Schülerinnen und Schüler gleichzeitig um 8 Uhr. Mit drei Ankünften in Nuolen, Kirche um 7:42 Uhr, 7:44 Uhr und 7:50 Uhr wird die KSA Standort Nuolen aus allen Richtungen mit guten Verbindungen erreicht.

- > Ab Reichenburg, Buttikon, Schübelbach und Siebnen neu auch als direkte Busverbindung.
- > Ab Tuggen unverändert mit der Buslinie 521 und Umsteigen in Wangen zur Buslinie 525.
- > Ab Pfäffikon SZ, Altendorf neu auch mit Umsteigen von der S2 in Lachen zur Buslinie 525.
- > Ab Lachen neu direkt mit der Buslinie 525 oder mit der S2 und Umsteigen in Siebnen-Wangen.
- > Ab Innerthal/Vorderthal unverändert mit Umsteigen in Siebnen-Wangen vom Bus 523 zur Linie 525.
- > Aus Galgenen mit Umsteigen in Siebnen, Bahnhof von der Buslinie 522 auf die Buslinie 525.

Die nachfolgende Darstellung zeigt die Reiseketten am Morgen für den Schulstart um 8 Uhr.



Abbildung 8: Reiseketten zur Kantonsschule Nuolen am Morgen

Am Nachmittag

Die Unterrichtszeiten der KSA Nuolen am Nachmittag enden für die Schulklassen jeweils um 14:35 Uhr oder 15:35 Uhr. Damit zu den beiden Unterrichtsenden genügend Kapazitäten bereitgestellt werden können, werden am Nachmittag zwei zusätzliche Kurse der Linie 525 via Nuolen geführt. Damit verkehren jeweils unmittelbar nach Unterrichtsende zwei Busse ab Nuolen, Kirche. Einer Richtung Lachen Bahnhof und einer Richtung Siebnen-Wangen – Buttikon – Reichenburg.

Übersicht-Abfahrten Nuolen Kirche von Montag bis Freitag zwischen 14:30 Uhr bis 16 Uhr

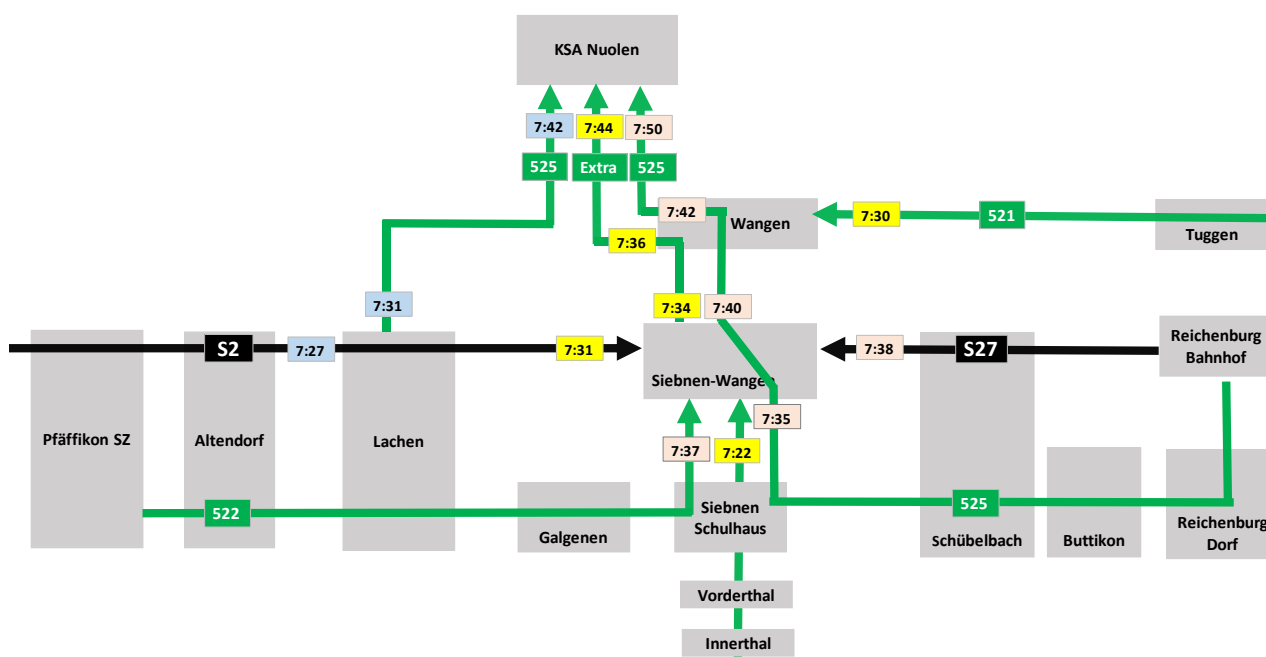
- 14:41 Uhr: Abfahrt nach Siebnen-Wangen – Buttikon – Reichenburg
- 14:47 Uhr: Abfahrt nach Lachen
- 15:17 Uhr: Abfahrt nach Lachen
- 15:41 Uhr: Abfahrt nach Siebnen-Wangen – Buttikon – Reichenburg
- 15:47 Uhr: Abfahrt nach Lachen

2.7 Die öV-Verbesserungen für die Marchgemeinden im Überblick

Altendorf

- Montag bis Samstag alle 15 Minuten mit dem Bus nach Pfäffikon SZ und Lachen-Siebenen.
- Am Abend und am Sonntag alle 30 Minuten.
- Zusätzliche überregionale Reiseverbindungen in der Verkehrsdrehscheiben Pfäffikon SZ.
- Neue Direktverbindungen nach Wangen, Tuggen, Uznach.

Lachen

- Montag bis Samstag alle 15 Minuten mit dem Bus nach Pfäffikon SZ und Siebnen-Wangen
- Am Abend und am Sonntag alle 30 Minuten.
- Neue Direktverbindungen nach Nuolen, Tuggen, Uznach.

Galgenen

- Montag bis Samstag alle 15 Minuten mit dem Bus nach Lachen und Siebnen-Wangen.
- Am Abend und am Sonntag alle 30 Minuten.
- Montag bis Samstag Anschlüsse zu allen Zügen in der Verkehrsdrehscheibe Siebnen-Wangen.
- Montag bis Samstag Anschlüsse zu allen Zügen in der Verkehrsdrehscheibe Lachen.
- Neue Direktverbindungen nach Tuggen, Uznach.

Schübelbach

- Montag bis Samstag alle 15 Minuten mit dem Bus nach Siebnen-Wangen und Reichenburg.
- Am Abend und am Sonntag 3 Verbindungen pro Stunde.
- Der Marchbus neu immer bis Reichenburg Bahnhof.
- Neue Direktverbindung nach Nuolen.
- Montag bis Samstag Anschlüsse zu allen Zügen in der Verkehrsdrehscheibe Siebnen-Wangen.
- Neu zusätzlich Anschluss in Siebnen-Wangen zum IR35 und zur S25 in beide Richtungen.
- Neu 4x pro Stunde Richtung Pfäffikon SZ – Zürich.

Reichenburg

- Montag bis Samstag alle 15 Minuten mit dem Bus nach Siebnen-Wangen.
- Am Abend und am Sonntag 3 Verbindungen pro Stunde.
- Der Marchbus neu immer bis Reichenburg Bahnhof.
- Montag bis Sonntag alle 30 Minuten mit dem Bus nach Ziegelbrücke.
- Neue Direktverbindung nach Nuolen.
- Montag bis Samstag Anschlüsse zu allen Zügen in der Verkehrsdrehscheibe Siebnen-Wangen.
- Neu zusätzlich Anschluss in Siebnen-Wangen zum IR35 und zur S25 in beide Richtungen.
- Neu 4x pro Stunde Richtung Pfäffikon SZ – Zürich.

Wangen

- Montag bis Samstag alle 15 Minuten mit dem Bus nach Siebnen-Wangen, Reichenburg, Lachen.
- Am Abend und am Sonntag 2 Verbindungen pro Stunde.
- Montag bis Samstag Anschlüsse zu allen Zügen in der Verkehrsdrehscheibe Siebnen-Wangen.
- Nuolen neu von Montag bis Sonntag ganztags erschlossen.
- Am Morgen neu Anschluss zur ersten S25 nach Zürich (Ankunft Zürich 06:17 Uhr).
- Am Wochenende spätere Heimreiseverbindung ab Zürich um 00:17 Uhr.

Tuggen

- Montag bis Samstag alle 30 Minuten mit dem Bus nach Siebnen-Wangen, Reichenburg, Lachen.
- Am Abend und am Sonntag Studentakt.
- Neue Direktverbindungen nach Galgenen, Lachen, Altendorf, Pfäffikon SZ.
- Am Morgen neu Anschluss zur ersten S25 nach Zürich (Ankunft Zürich 06:17 Uhr).
- Am Wochenende spätere Heimreiseverbindung ab Zürich um 00:17 Uhr.

3 Verkehrsregion Höfe

3.1 Neue öV-Erschliessung für das Gewerbegebiet First

Der Regierungsrat hat im Jahr 2022 dem Kantonsrat beantragt, die öV-Erschliessung des Gewerbegebiets First in das öV-Grundangebot aufzunehmen. Der Kantonsrat hat den Antrag genehmigt und den Regierungsrat mit der Umsetzung beauftragt.

Das Gewerbegebiet First bietet rund 500 Arbeitsplätze. Neben den klassischen Arbeitsstellen bestehen auch zahlreiche Nutzungen, mit einer ganztägigen Mobilitätsnachfrage (z.B. Aldi, Hotel, Physiotherapie, Tierklinik, Sportgeschäfte).

Ab Montag, 11. Dezember 2023 wird die Ortsbuslinie 188 Pfäffikon SZ – Halten halbstündlich bis zum Gewerbegebiet First verlängert. Die Busse verkehren von Montag bis Samstag zwischen 6 und 20 Uhr. Dank der Ausrichtung auf die Verkehrsdrehscheibe Pfäffikon SZ können beim Bahnhof Pfäffikon SZ gute Anschlüsse in alle Richtungen hergestellt werden. Das Gewerbegebiet First wird aus der ganzen Region und auch überregional gut erreicht.



Abbildung 9: Neue Streckenführung Buslinie 188 Pfäffikon SZ - Halten - Gewerbegebiet First

Die Buslinie 188 bietet in Pfäffikon SZ halbstündlich attraktive Anschlüsse zu folgenden Produkten:

- S2 Lachen – Siebnen-Wangen – Ziegelbrücke.
- S5 Rapperswil – Uster – Zürich.
- IR 35 Wädenswil – Thalwil – Zürich – Bern (stündlich).
- S25 Wädenswil – Zürich HB (stündlich).
- Buslinie 190 Feusisberg – Schindellegi-Feusisberg.
- Buslinie 195 Seedamm-Center.
- Buslinie 189 Bäch SZ.
- Buslinie 180 Wollerau – Samstagern.
- Buslinie 521 Altendorf – Lachen – Siebnen-Wangen – Uznach.

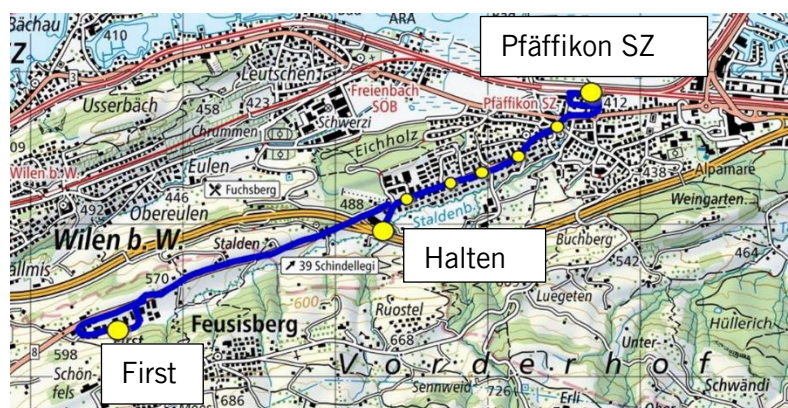

Abbildung 10: Buslinie 188 vor der Abfahrt beim Bahnhof Pfäffikon SZ

4 Verkehrsregion Innerschwyz

Im Jahr 2021 wurde die NEAT eröffnet und das neue Talkesselkonzept beim Bus eingeführt. Mit dem Fahrplan 2024 erfolgt ein punktueller Ausbau mit weiteren Verbesserungen des öV-Angebots. In Sattel wird die neue Bahnhaltestelle im Zentrum in Betrieb genommen und damit die Verkehrsdrehscheibe Sattel weiter gestärkt.

4.1 NEAT-Halbstundentakt neu bis Lugano

Mit dem Fahrplan 2021 hat die SBB zwischen Zürich und Arth-Goldau von Montag bis Freitag den durchgehenden Halbstundentakt beim Fernverkehr eingeführt. Mit dem Fahrplan 2024 wird der durchgehende Halbstundentakt ab Zürich neu täglich bis Lugano eingeführt. Ganz Innerschwyz profitiert ab dem 10. Dezember 2023 von zusätzlichen, schnellen Verbindungen in das Tessin.



Abbildung 11: NEAT-Bahnhof Arth-Goldau

4.2 Punktuelle Anpassungen beim Busangebot im Talkesselkonzept

Im Talkessel Schwyz wird das Busnetz der Auto AG Schwyz punktuell mit zusätzlichen Kursen aufgewertet und verbessert.



Abbildung 12: Busbahnhof Arth-Goldau

Buslinie 501 Abschnitt Muotathal – Schwyz

Die Wagenumläufe werden ab Fahrplan 2024 von der Auto AG Schwyz betrieblich neu geplant. Durch diese Anpassung profitiert die Bevölkerung im Talkessel Schwyz täglich von einer zusätzlichen frühen Verbindung am Morgen ins Muotathal und von einer täglichen zusätzlichen Verbindung am Abend aus dem Muotathal zurück nach Schwyz.

Zusätzliche Kurse im Fahrplan 2024

Wochentag	von	Abfahrt	nach	Ankunft
Montag - Freitag	Schwyz, Zentrum	5:15 Uhr	Muotathal, Hölloch	5:41 Uhr
Samstag	Schwyz, Zentrum	5:45 Uhr	Muotathal, Hölloch	6:12 Uhr
Sonntag	Schwyz, Zentrum	6:45 Uhr	Muotathal, Hölloch	7:12 Uhr
Montag - Sonntag	Muotathal, Hölloch	20:14 Uhr	Schwyz, Zentrum	20:40 Uhr

Buslinie 502 Abschnitt Schwyz – Steinen

Die Busse verkehren zwischen Schwyz und Steinen neu von Montag bis Samstag zwischen 6 und 20 Uhr durchgehend alle 30 Minuten. Die Taktlücken im Fahrplan werden tagsüber zum durchgehenden Halbstundentakt geschlossen.

Zusätzliche Kurse im Fahrplan 2024

Wochentag	von	Abfahrt	nach	Ankunft
Montag - Samstag	Schwyz, Zentrum	9:15 Uhr	Steinen, Bahnhof	9:25 Uhr
Montag - Samstag	Schwyz, Zentrum	10:15 Uhr	Steinen, Bahnhof	10:25 Uhr
Montag - Samstag	Schwyz, Zentrum	14:15 Uhr	Steinen, Bahnhof	14:25 Uhr
Montag - Samstag	Schwyz, Zentrum	15:15 Uhr	Steinen, Bahnhof	15:25 Uhr

Wochentag	von	Abfahrt	nach	Ankunft
Montag - Samstag	Steinen, Bahnhof	9:30 Uhr	Schwyz, Zentrum	9:41 Uhr
Montag - Samstag	Steinen, Bahnhof	10:30 Uhr	Schwyz, Zentrum	10:41 Uhr
Montag - Samstag	Steinen, Bahnhof	14:30 Uhr	Schwyz, Zentrum	14:41 Uhr
Montag - Samstag	Steinen, Bahnhof	15:30 Uhr	Schwyz, Zentrum	15:41 Uhr

Buslinie 508 Abschnitt Schwyz – Brunnen - Gersau

Die Betriebszeiten der Buslinie 508 werden am Samstag sowie abends von Montag bis Sonntag in den Abschnitten Schwyz Zentrum - Brunnen - Gersau ausgedehnt. Mit dieser Massnahme wird der Korridor Gersau, Brunnen Schiller und Brunnen See besser an die Zugverbindungen der Verkehrsdrehscheibe Brunnen SBB angeschlossen. Die Umsteigezeiten zum Treno Gottardo und zur S2 Richtung Arth-Goldau, Zug-Zürich und Luzern reduzieren sich um bis zu 15 Minuten.

Gleichzeitig wird mit dieser Angebotsverdichtung die Verfügbarkeit des öV weiter gesteigert und die regionale öV-Vernetzung der Arbeitsplatz- und Siedlungsgebiete zwischen Gersau, Brunnen, Ingenbohl, Ibach, Schwyz und Seewen gestärkt.

- Die Buslinie 508 verkehrt am Samstag neu immer wie am Montag bis Freitag. Gersau ist am Samstag zur Hauptverkehrszeit viertelstündlich mit Brunnen und Schwyz verbunden. Die urbanen und periurbanen Gebiete zwischen Brunnen Schiller, Brunnen See, und Brunnen SBB sogar ganztags.
- Am Abend verkehren von Montag bis Samstag neu vier zusätzliche Verbindungen je Richtung zwischen Schwyz – Brunnen – Gersau. Sie bieten in Brunnen SBB Anschluss von der S2 aus Zürich – Zug – Arth-Goldau in Richtung Brunnen See, Brunnen Schiller und Gersau (Ankunft S2 in Brunnen SBB zur Minute 39). In der Gegenrichtung besteht Anschluss in Brunnen SBB zur S2 nach Arth-Goldau – Zug – Zürich (Abfahrt in Brunnen SBB zur Minute 20).

Zusätzliche Kurse Linie 508 am Abend von Montag bis Samstag

Ort		Kurs	Kurs	Kurs	Kurs
Schwyz, Zentrum	ab	20:30 Uhr	21:30 Uhr	22:30 Uhr	22:30 Uhr
Brunnen, SBB	an	20:40 Uhr	21:40 Uhr	22:40 Uhr	22:40 Uhr
Brunnen, SBB	ab	20:44 Uhr	21:44 Uhr	22:44 Uhr	22:44 Uhr
Gersau, Schiffstation	an	20:56 Uhr	21:56 Uhr	22:56 Uhr	22:56 Uhr

Ort		Kurs	Kurs	Kurs	Kurs
Gersau, Wehri	ab	21:00 Uhr	22:00 Uhr	23:00 Uhr	00:00 Uhr
Brunnen, SBB	an	21:15 Uhr	22:15 Uhr	23:15 Uhr	00:15 Uhr
Brunnen, SBB	ab	21:16 Uhr	22:16 Uhr	23:16 Uhr	00:16 Uhr
Schwyz, Zentrum	an	21:26 Uhr	22:26 Uhr	23:26 Uhr	00:26 Uhr



Abbildung 13: Buslinien 508 in Brunnen See Schiffstation

Buslinie 541 Sisikon - Riemenstalden

Das Angebot der Buslinie 541 Sisikon – Riemenstalden wird am Wochenende mit zwei zusätzlichen Kursen verstärkt und der Fahrplan auf den Freizeitverkehr ausgerichtet.

Fahrplan Samstag und Sonntag:

Ort		Kurs	Kurs	Kurs	Kurs
Sisikon, Bahnhof	ab	07:45 Uhr	08:45 Uhr	15:08 Uhr	16:08 Uhr
Riemenstalden, Chäppeliber	an	08:13 Uhr	09:13 Uhr	15:36 Uhr	16:36 Uhr

Ort		Kurs	Kurs	Kurs	Kurs
Riemenstalden, Chäppeliber	ab	08:15 Uhr	09:15 Uhr	15:38 Uhr	16:38 Uhr
Sisikon, Bahnhof	an	08:43 Uhr	09:43 Uhr	16:06 Uhr	17:06 Uhr

Von Montag bis Freitag wird die erste Dienstfahrt am Morgen ab Busdepot Ibach für einen Einstieg in Brunnen SBB geöffnet. Abfahrt in Brunnen SBB ist um 05:55 Uhr, Ankunft Riemenstalden Chäppeliber ist um 06:33 Uhr.

4.3 Ganzjähriger Busbetrieb Schwyz – Ibergeregge – Oberiberg

Der Regierungsrat hat im Jahr 2022 dem Kantonsrat beantragt, die Buslinie 505 Schwyz – Ibergeregge – Oberiberg ab 2024 wieder in das öV-Grundangebot aufzunehmen. Der Kantonsrat ist dem Antrag der Regierung gefolgt und hat den entsprechenden Finanzrahmen dafür genehmigt.

Mit dem Busbetrieb Schwyz – Ibergeregge – Oberiberg soll ab 2024 vorrangig eine auf die Bedürfnisse der Bevölkerung ausgerichtete öV-Grunderschliessung zwischen dem Talkessel Schwyz, der Ibergeregge und dem Ybrig sichergestellt werden. Gleichzeitig sollen aber auch die Bedürfnisse des Freizeitverkehrs berücksichtigt werden. Die nachfolgende Abbildung zeigt die Einbettung der Buslinie 505 in das öV-Gesamtsystem.



Abbildung 14: Einbettung Buslinie 505 in das öV-Gesamtsystem

Die Erarbeitung des neuen Betriebskonzepts der Buslinie 505 erfolgte in enger Zusammenarbeit zwischen dem Amt für öffentlichen Verkehr und der Auto AG Schwyz. Das neue Konzept beinhaltet folgende Kernpunkte:

- Die Buslinie 505 verkehrt neu ganzjährig und nimmt ab Fahrplanwechsel am Sonntag, 10. Dezember 2023 ihren Betrieb auf.
- Die Buslinie 505 wird in Schwyz SBB in das übergeordnete öV-Netz des Treno Gottardo eingebunden, damit attraktive nationale Anschlüsse in den Metropolitanraum Zürich, in die Agglomeration Luzern sowie in die Kantone Uri und Tessin hergestellt werden können.
- Im Busknoten Schwyz, Zentrum werden die regionalen Anschlüsse in die Ortschaften des Schwyzer Talkessels angeboten. In Oberiberg, Tschalun besteht Anschluss zum Postauto Richtung Unteriberg - Euthal - Einsiedeln.
- Damit Berufspendler, Lehrlinge und Schüler von den Reisezeiteinsparungen profitieren können, werden am Morgen und am Abend Pendlerverbindungen eingerichtet.
- Die Buslinie 505 erschliesst die touristischen Gebieten Ibergeregge und Hoch-Ybrig mit dem öV.
- Das Angebot wird saisonal abgestuft, damit die Bedürfnisse des Freizeitverkehrs berücksichtigt werden können.
- Der ganzjährige Betrieb der Buslinie 505 schafft für die Gemeinden Oberiberg und Unteriberg eine neue zusätzliche öV-Verbindung in den Kantonshauptort Schwyz mit Reisezeitersparnissen von bis zu 37 Minuten im Vergleich zur Fahrt via Einsiedeln – Biberbrugg.
- Der ganzjährige Busbetrieb der Linie 505 über die Ibergeregge wird als Pilotbetrieb eingerichtet um bei Bedarf angepasst und weiterentwickelt zu werden. Die erste Phase ab 2024 dient zur Erprobung des Winterbetriebs und des saisonal abgestuften Angebots.

4.4 Neuer Bahnhof und neue Verknüpfungen in der Verkehrsdrehscheibe Sattel

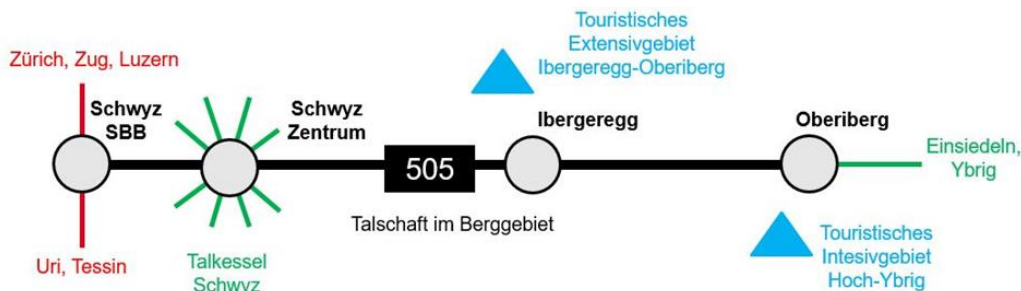
In Sattel wird am 10. Dezember 2023 die neue, hindernisfrei zugängliche Bahnhaltestelle im Zentrum in Betrieb genommen und gleichzeitig das Busangebot nach Oberägeri zum Halbstundentakt verdichtet. Die neue Bahnhaltestelle mitten im Zentrum von Sattel erlaubt eine bessere Verknüpfung von Bahn und Bus. Sattel wird als regionale öV-Verkehrsdrehscheibe zusätzlich gestärkt. In Sattel können Verbindungen nach Schwyz, in den Talkessel, ins Ägerital, Richtung Einsiedeln-Ausserschwyz und in den NEAT-Knoten Arth-Goldau miteinander verknüpft werden.

Angebotsausbau Buslinie 609 Oberägeri - Sattel

Das Angebot der Buslinie 609 wird in Zusammenarbeit mit dem Kanton Zug ausgebaut. Von Montag bis Freitag sowie saisonal am Samstag und Sonntag wird der Halbstundentakt eingeführt. Der saisonale Halbstundentakt am Samstag und Sonntag erfolgt abgestimmt auf die Öffnungszeiten der Gondelbahn Sattel – Hochstuckli. Mit einem dichteren Fahrplankontakt sollen die Potenziale des Freizeitverkehrs aus dem Kanton Zug besser abgeholt werden.

Die Buslinie 609 ist in erster Priorität auf das geänderte Buskonzept des Kantons Zug ausgerichtet. Sie bietet in Oberägeri schlanke Anschlüsse zu folgenden Buslinien:

- Buslinie 601 Oberägeri – Zug (neue Streckenführung in Zug via Tangente)
- Buslinie 610 Oberägeri – Alosen - Raten

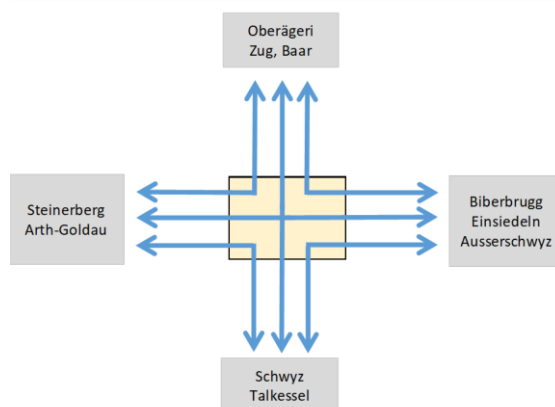

In Sattel bleibt die Buslinie 609 weiterhin in der öV-Verkehrsdrehscheibe eingebettet, jedoch mit etwas geänderten Fahrzeiten und etwas längeren Umsteigezeiten zu den Buslinien Richtung Schwyz, Biberbrugg und Steinerberg als bisher.

Die zusätzlichen Kurse der Linie 609 aus Oberägeri ermöglichen beim neuen Bahnhof Sattel neu jede Stunde Anschluss zur S31 Biberbrugg – Arth-Goldau. Das Ägerital wird, mit Umsteigen in Sattel am neuen Bahnhof zur S31, an den NEAT-Knoten Arth-Goldau angeschlossen.

Abbildung 15: Darstellen Verkehrsdrehscheibe Sattel



Abbildung 17: Visualisierung neue Bahnhaltestelle Sattel



Abbildung 16: Busse im Busknoten Sattel, Krone

5 Verkehrsregion Küssnacht

Mit dem Fahrplan 2024 werden das Zentrum von Küssnacht und die Industriezone Fänn systematisch an die Bahn-Verkehrsdrehscheiben in Rotkreuz und in Küssnacht am Rigi angeschlossen. Das Angebot der Buslinie 653 Küssnacht – Rotkreuz wird in Zusammenarbeit zwischen dem Kanton Schwyz mit dem Kanton Zug zum Viertelstundentakt verdichtet.

- Ab 2024 verkehren die Buskurse zwischen Küssnacht, SBB und Rotkreuz, Bahnhof von Montag bis Samstag ganztags im Halbstundentakt anstatt nur zur Hauptverkehrszeit von Montag bis Freitag. In Kombination mit den halbstündlichen Buskursen zwischen Küssnacht, Roten-hofstrasse und Rotkreuz, Bahnhof ergibt sich ein attraktiver Viertelstundentakt zwischen Küssnacht, Hauptplatz – Fänn - Rotkreuz.
- In den Nächten Freitag/Samstag und Samstag/Sonntag verkehrt ein zusätzlicher Spätkurs um 00:54 Uhr ab Rotkreuz. Dieser Kurs ermöglicht eine spätere letzte Heimreise aus Zürich um 00:10 Uhr anstatt wie bisher um 23:35 Uhr. Der Kurs bietet in Küssnacht, Hohle Gasse einen schlanken Anschluss zur Buslinie 622 nach Immensee Dorf.

Zusätzliche Zugshalte für Merlischachen

Die S3 aus Luzern hält am Abend um 22:54 Uhr und 23:54 Uhr neu auch in Merlischachen. Die Merlischacher Bevölkerung reist damit neu am Abend ab 20 Uhr bis Betriebsschluss flexibel im Halbstundentakt nach Hause.

Neue Liniennummern bei den ZVB-Bussen

Die Buslinien der Zugerland Verkehrsbetriebe AG erhalten neue dreistellige Liniennummern. Die Linie 53 Küssnacht – Rotkreuz heisst neu 653 und die Linie 22 Immensee – Küssnacht SBB heisst neu 622. Die Liniennummer dient der schnellen und sicheren Orientierung des Fahrgastes und erscheint an der Haltestelle, im Fahrplan und am Fahrzeug. Um eine schweizweite sichere Orientierung zu ermöglichen, werden die Liniennummern im öV von zweistelligen auf dreistellige Nummern angepasst. Die Buslinien der Auto AG Schwyz wurden bereits per Fahrplan 2021 umgestellt, ihre Liniennummern bleiben unverändert.

Das bringt der Fahrplan 2024

- Viertelstundentakt Küssnacht, Hauptplatz - Fänn - Rotkreuz ganztags von Montag bis Samstag.
- Viertelstundentakt für die Industriezone Fänn.
- Ganztags attraktive Anschlüsse in Rotkreuz Richtung Zug-Zürich, Freiamt und Rontal.
- Halbstündliche, abendliche Heimreiseverbindungen aus Luzern für Merlischachen.
- Neue Liniennummern für die Busse der Zugerland Verkehrsbetriebe AG.
- Neue Spätverbindung am Wochenende von Zürich nach Küssnacht (Abfahrt Zürich 00:10 Uhr).

Das ist in Vorbereitung für 2025

- Überprüfung Verbesserte öV-Erschliessung für Merlischachen und den Ortsteil Sumpf.
- Ersatzfahrplan während den Bauarbeiten der Zentrumsgestaltung Küssnacht.
- Überprüfung öV-Anschluss Luftseilbahn (später Gondelbahn) Weggis – Rigi Kaltbad.
- Kantonales Nachtangebot.

6 Verkehrsregion Einsiedeln - Alpthal - Ybrig

Die Gemeinden Oberiberg und Unteriberg profitieren ab 10. Dezember 2023 vom ganzjährigen Busbetrieb über die Ibergeregge. Der Kantonshauptort Schwyz wird ganzjährig bis zu 37 Minuten schneller erreicht im Vergleich zur Fahrt via Einsiedeln – Biberbrugg. Das Angebot ist saisonal abgestuft und berücksichtigt auch Pendlerverbindungen am Morgen und am Abend. Detailinformationen zum neuen Konzept der Buslinie 505 Schwyz – Ibergeregge – Oberiberg siehe unter Verkehrsregion Innerschwyz, Kapitel 4.3 Seite 17.

Das Angebot der Buslinie 555 Einsiedeln – Hoch-Ybrig wird von Montag bis Freitag mit zwei zusätzlichen Kursen je Richtung und am Samstag mit einem zusätzlichen Kurs je Richtung punktuell verbessert. Die nachfolgende Tabelle zeigt die zusätzlichen Kurse im Fahrplan 2024.

Montag bis Freitag

Ort		Kurs	Kurs
Einsiedeln, Bahnhof	ab	10:03 Uhr	13:03 Uhr
Gross, Ebenau	an	10:11 Uhr	13:12 Uhr
Euthal, Schulhaus	an	10:20 Uhr	13:20 Uhr
Unteriberg, Guggelstrasse	an	10:28 Uhr	13:28 Uhr
Hoch-Ybrig, Talstation Laucheren	an	10:38 Uhr	13:38 Uhr

Samstag

Kurs
7:37 Uhr
7:45 Uhr
7:54 Uhr
8:01 Uhr
8:12 Uhr

Ort		Kurs	Kurs
Hoch-Ybrig, Talstation Laucheren	ab	10:45 Uhr	13:45 Uhr
Unteriberg, Guggelstrasse	an	10:53 Uhr	13:53 Uhr
Euthal, Schulhaus	an	11:01 Uhr	14:01 Uhr
Gross, Ebenau	an	11:07 Uhr	14:07 Uhr
Einsiedeln, Bahnhof	an	11:18 Uhr	14:18 Uhr

Kurs
8:20 Uhr
8:28 Uhr
8:36 Uhr
8:42 Uhr
8:53 Uhr

Die Buslinie 554 Einsiedeln – Alpthal – Bruni verkehrt in Einsiedeln neu mit geänderter Linienführung und zwei zusätzlichen Halten via Allmeindstrasse – Grotzenmühlestrasse.



Abbildung 18: Neue Streckenführung Linie 554 in Einsiedeln

Das ist in Vorbereitung für 2025

- Einführung neues Buskonzept Einsiedeln in Abstimmung mit dem Bezirk Einsiedeln
- Kantonales Nachtangebot

Herausgeber:

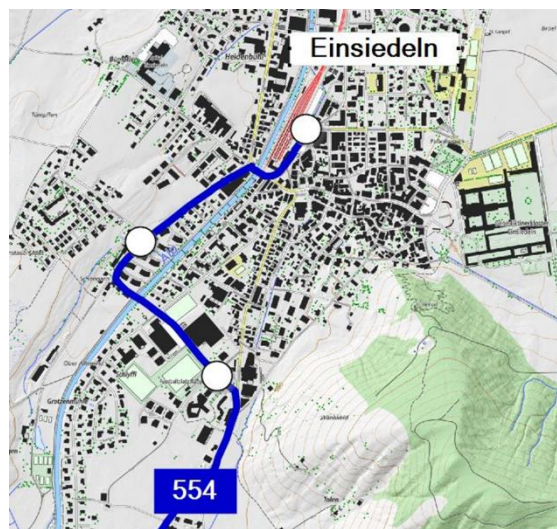
Baudepartement Kanton Schwyz

Amt für öffentlichen Verkehr

Postfach 1231

6431 Schwyz